

catálogo

Información sobre sistemas de regulación



Automatización de edificios CENTRAWebPlus

El control de su instalación se mueve con usted

El sistema CENTRAWebPlus se maneja vía navegador estándar gracias a su servidor web integrado que suministra todas las páginas de operación.

Gracias al uso de software estándar, cualquier plataforma se puede usar a modo de interface de operador (cliente).



Controlador multiprotocolo con servidor web CENTRAWebPlus



El controlador CENTRAWebPlus incorpora de serie los cuatro estándares más extendidos en la actualidad en el control de edificios: BACNet, LonWorks, M-BUS y Modbus.

Gracias a su perfil B-BC (BACNet Building Controller) permite la integración con otros productos BACNet de terceros de una manera sencilla.

Características generales

- Terminal de operador integrado o separado para montaje en puerta.
- Servidor Web integrado para comunicación local y remota mediante navegador estándar.
- Envío de alarmas por correo electrónico.
- E/S integradas en el controlador, solución económica para instalaciones pequeñas.
- Ampliación de E/S a través de módulos E/S Panel BUS, BACNet y LonWorks, fácil integración en cualquier sistema.
- Multiprotocolo: Interfaces RS485 configurables para BACNet MS/TP, Modbus RTU o módulos E/S Panel BUS y RS232 para M-BUS.
- Comunicación BACNet/IP que permite utilizar la infraestructura LAN/Ethernet existente en el edificio.
- Memoria de 1 GB incorporada para registros históricos.
- Procesador de 450 MHz.

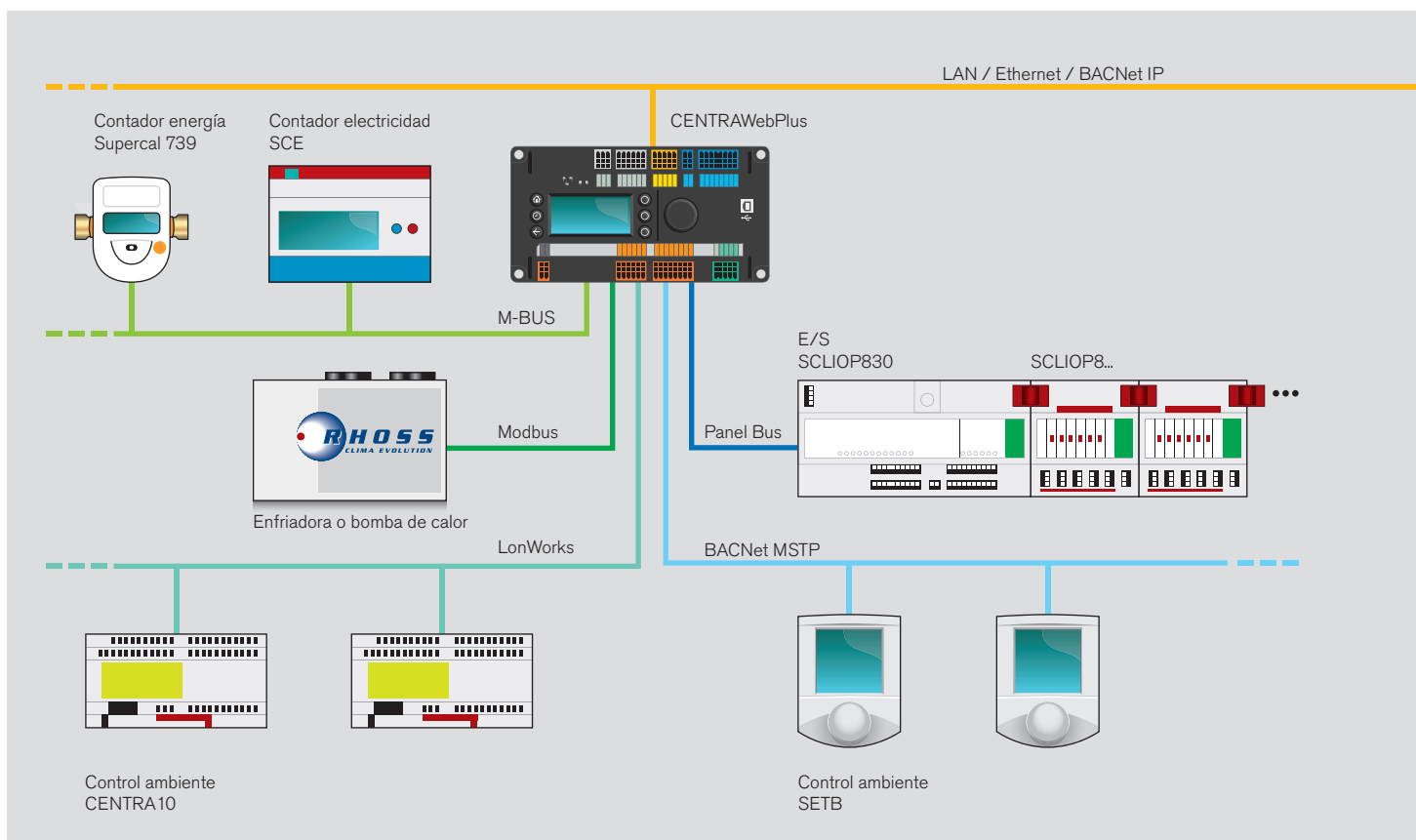

Módulos de E/S

El sistema CENTRAWeb dispone de una amplia gama de módulos de entradas y salidas que facilita una distribución flexible de las señales por el edificio:

- SCLIOP821A: Entradas analógicas.
- SCLIOP822A: Salidas analógicas.
- SCLIOP823A: Entradas digitales.
- SCLIOP824A: Salidas digitales de relé.
- SCLIOP825A: Salidas a tres puntos.
- SCLIOP830A: Módulo combinado con entradas analógicas, salidas analógicas, entradas digitales y salidas digitales.

Terminal de usuario CWP-HMI

El CENTRAWebPlus soporta el terminal de usuario propio CWP-HMI o pantallas táctiles de terceros con navegador estándar.

El terminal CWP-HMI de bajo coste y uso flexible, dispone de seis teclas multifunción y de un botón giratorio que permiten un uso sencillo e intuitivo.

Características CWP-HMI

- Pantalla LCD 70 x 35 mm.
- Protección con contraseña.
- Varios lenguajes.
- No necesita alimentación externa.

- Su inteligente diseño permite varios tipos de montaje:
 - Encastrado en puerta.
 - Colocado en su base magnética, solo se necesita hacer un pequeño orificio en la puerta para la conexión al controlador. Ideal para montaje posterior al suministro del controlador.
- Como terminal portátil.

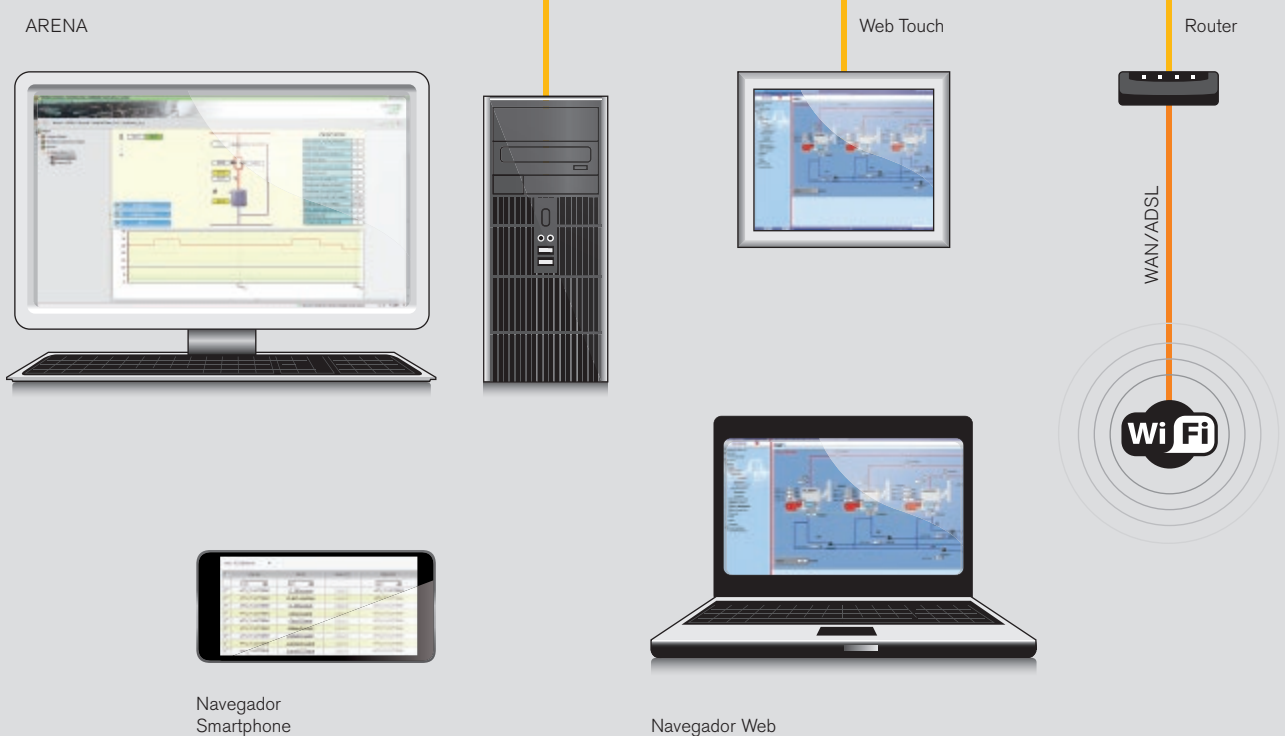

Datos técnicos

CENTRAWebPlus	52TL	52L	52T	52	600T	600	626T	626
E/S Totales	52				600			
E/S Incorporadas	14				0	26		
Terminal de usuario	●	-	●	-	●	-	●	-
Terminal de usuario externo CWP-HMI (opcional)	-	●	-	●	-	●	-	●
Horarios	50				100			
Protocolos	-		BACNet/IP (ISO 16484-5) 100 MB/s					
	BACNet MSTP (ISO 16484-5)							
	LON FTT10 (ISO 14908) 78 kbps (opcional)							
	Modbus RTU RS485							
	M-Bus RS232							

Diferentes tamaños de controladores, hacen el sistema flexible y escalable, permitiendo ampliaciones de forma sencilla.

① 52TL y 52L con cable USB AM/ww.

100 registros históricos (memoria integrada)

Acceso servidor web mediante navegador estándar (Internet Explorer y Firefox certificados) ①

Sistema operativo LINUX (actualizable vía red y USB)

Procesador ARM 32-bit 450 MHz

Memoria DDR2-RAM 128 MB, Flash 1GB

Alimentación 24 Vca/Vcc

Dimensiones en mm

CENTRAWebPlus

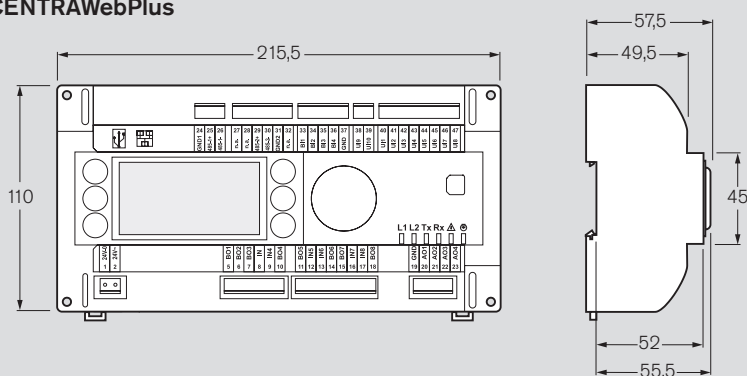

CWP-MMI

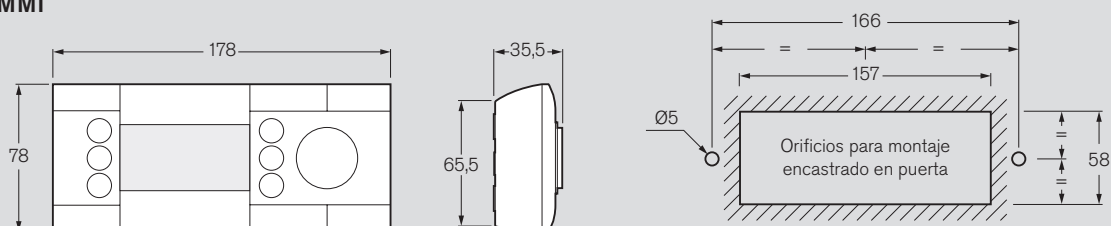

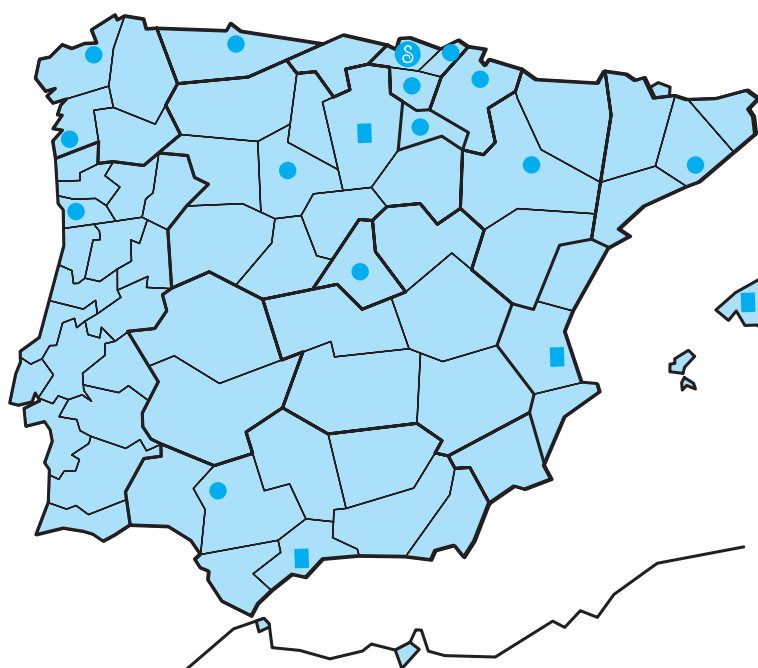

- Central Sedical
- Delegaciones Sedical
- Distribuidores y servicios técnicos autorizados

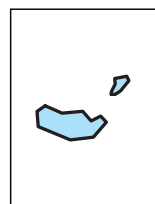
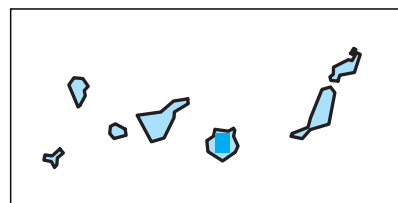

Red de distribución y servicios técnicos autorizados

C.P.	Población	Firma	Dirección	Teléfono	Tel. móvil	Fax
15010	A Coruña	SEDICAL	Gramela 17 oficina 8	981 160 279	629 530 193	981 145 485
08830	Barcelona, Sant Boi de Llobregat	SEDICAL	Polígono industrial Les Salines, L'Alguer 11	936 525 481		936 525 476
48150	Bilbao, Sondika	SEDICAL	Txorierrri Etorbidea 46 pabellón 12 F	944 710 460		944 535 322
09006	Burgos	COMACAL	Federico Olmeda 7 bajo	947 220 034		947 222 818
35008	Las Palmas	ALFA 90	Urbanización El Cebadal, Entre Ríos 9	928 476 600		928 476 601
	Logroño	SEDICAL		941 509 247	699 313 733	948 170 613
28703	Madrid, S. Sebastián de los Reyes	SEDICAL	Avenida Somosierra 20	916 592 930		916 636 602
29004	Málaga	DYSCAL	P. E. Santa Bárbara, Licurgo 46	952 240 640	629 256 363	952 242 731
33013	Oviedo	SEDICAL	Luis Fernández Castañón 2 1º oficina 2	985 270 988	629 840 269	985 963 694
07010	Palma de Mallorca	VALDECO	Carretera Valldemossa 25	971 759 228	607 955 526	971 295 115
31191	Pamplona, Cordovilla	SEDICAL	Polígono Galaria C/V 3 oficina 2 F	948 263 581	616 020 557	948 170 613
4485-010	Porto, Aveleda, Vila do Conde	SEDICAL	Z. I. de Aveleda nave C, Travessa do Bairro 40	229 996 220	911 960 550	229 965 646
20018	San Sebastián	SEDICAL	Barrio Igara, Pilotegui Bidea 12	943 212 003	618 948 912	943 317 351
41015	Sevilla	SEDICAL	P. E. Nvo. Torneo, Astronomía 1, torre 4, pta. 8	954 367 170	616 089 172	954 252 900
46980	Valencia, Paterna	VALDECO	Parc Tecnologic, Thomas Alva Edison 8	963 479 892		963 484 678
47008	Valladolid	SEDICAL	Ribera del Carrión 4	983 247 090	609 834 455	983 247 159
36209	Vigo	SEDICAL	Fotógrafo Luis Ksado 9 bajo	986 297 297		
01005	Vitoria-Gasteiz	SEDICAL	San Prudencio 27 4º oficina 4	945 252 120	669 785 779	945 121 814
50720	Zaragoza, La Cartuja Baja	SEDICAL	Polígono Empresarium nave 9, Sisallo 33	976 442 644	629 844 282	976 445 675